

フローティングジョイント／軽量コンパクトタイプ

JT Series

RoHS

コンパクト

型式	接続ねじ	短縮量	製品全長
JT20	M8×1.25	12.3mm	27.2mm
JT32	M10×1.25	13.0mm	33.0mm
JT40	M14×1.5	19mm	43.0mm

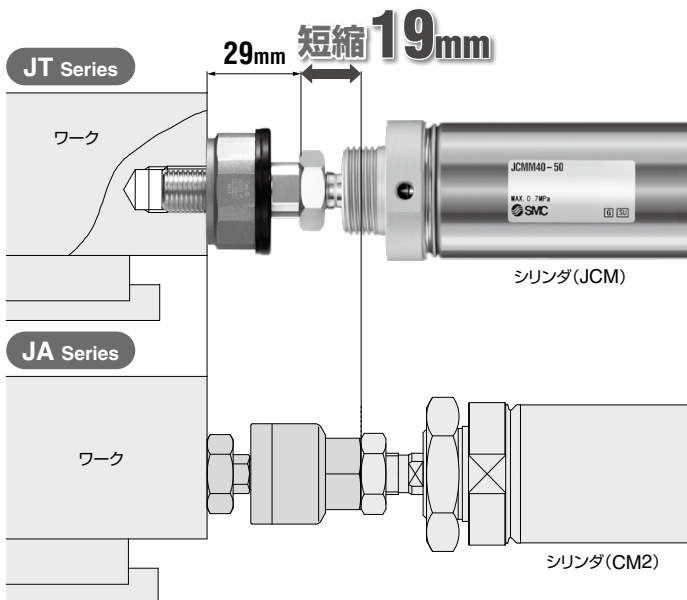
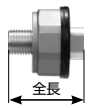

最大
質量 **56%削減**
50g→22g(JA20との比較)

型式	JA Series	JT Series
20	50g	22g
32	70g	38g
40	160g	98g

- 取付ねじサイズは JAシリーズ(標準品)と互換性あり
- 省スペースシリンダ(JCM)に対応
- 防塵カバー付

JT
JC
J□
KJ□

D-□
-X□
技術資料

エアシリンダJCMシリーズと 組み合わせることで よりコンパクト、軽量化が可能。

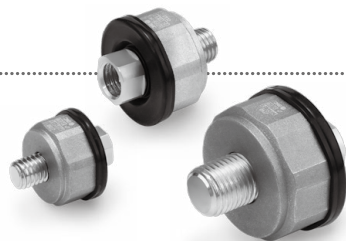
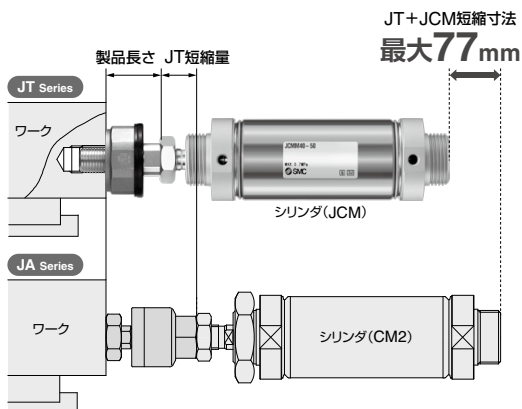

全長比較

型式	JA+CM2 Series	JT+JCM Series	削減率
20	139.5mm	90.2mm	35%
32	149.0mm	96.0mm	36%
40	189.0mm	112.0mm	41%

質量比較

型式	JA+CM2 Series	JT+JCM Series	削減率
20	190g	102g	46%
32	350g	188g	46%
40	720g	378g	48%

シリーズバリエーション

シリーズ	使用シリンダ供給圧力	適用シリンダチューブ内径 (mm)	取付形式	ページ	
JT Series (軽量コンパクトタイプ)	空気圧シリンダ	0.7MPa以下	20, 25, 32, 40	基本形	P.1223
JC Series (軽量タイプ)	空気圧シリンダ	1MPa以下	20, 25, 32, 40, 50, 63	基本形	P.1227
JA Series (標準形)	空気圧シリンダ	0.7MPa以下	6, 10, 15	基本形 フート形 フランジ形	P.1233
	油圧シリンダ	1MPa以下	20, 25, 32, 40, 50, 63, 80, 100 125, 140, 160, (180, 200)		
JAH Series (重荷重タイプ)	油圧シリンダ	3.5MPa以下	20, 25, 32, 40, 50, 63, 80, 100 125, 140, 160, (180, 200)	基本形 フート形 フランジ形	P.1241
JB Series (薄形シリンダ専用タイプ)	空気圧シリンダ	1MPa以下	12, 16, 20, 25, 32, 40 50, 63, 80, 100	基本形 (めねじタイプ)	P.1244
JS Series (ステンレスタイプ)	空気圧シリンダ	1MPa以下	10, 16, 20, 25, 32, 40 50, 63, (80, 100)	基本形	P.1246
	油圧シリンダ	3.5MPa以下	20, 25, 32, 40, 50, 63		

() 特注対応品

フローティングジョイント 標準形／軽量コンパクトタイプ JT Series

RoHS

仕様



型式	ねじ呼び	許容引張り圧縮力(N)	許容偏心量 U (mm)	揺動角度 (°)	使用温度範囲
JT20	M8×1.25	220	0.5	±2	-10~70℃
JT32	M10×1.25	560	0.5	±2	
JT40	M14×1.5	880	0.75	±2	

使用範囲

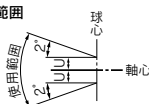

適用シリンダ

型式	適用シリンダ ^{注)}		推奨シリンダ
	チューブ内径	使用圧力	
JT20	φ20	0.7MPa以下	JC□M20 (ロッド先端おねじタイプ)
JT32	φ25		JC□M25 (ロッド先端おねじタイプ)
	φ32		JC□M32 (ロッド先端おねじタイプ)
JT40	φ40		JC□M40 (ロッド先端おねじタイプ)

注) 必ず、クッション機構を内蔵したシリンダを使用してください。

型式表示方法

JT 20

記号	適用シリンダ	ねじ呼び
20	φ20用	M8×1.25
	φ25用	M10×1.25
32	φ32用	M10×1.25
	φ40用	M14×1.5

使用条件

使用圧力	空気圧シリンダ:0.7MPa以下
取付形式	基本形
使用温度	-10~70℃

JT

JC

J□

KJ□D

D-□

-X□

技術
資料

構造図

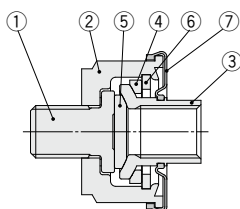

番号	部品名称	材質	備考
1	スタッド	炭素鋼	亜鉛クロメート
2	ケース	アルミニウム合金	クロメート
3	ソケット	炭素鋼	亜鉛クロメート
4	リング	圧延鋼	窒化処理
5	スライダ	圧延鋼	窒化処理
6	プレート	圧延鋼	亜鉛クロメート
7	ダストカバー	合成ゴム	

スペアパーツ

番号	品名	品番	適用機種
7	ダストカバー	P215420-07	JT20用
		P215432-07	JT32用
		P215440-07	JT40用

外形寸法図

JT20~40

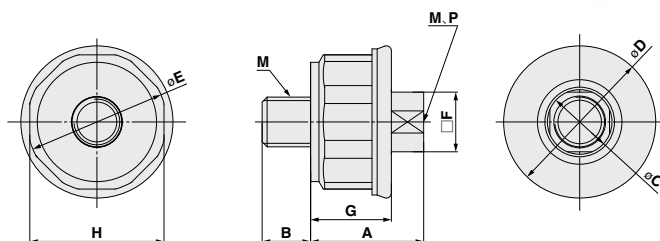
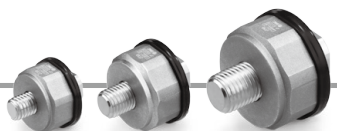

標準形 空気圧: ~0.7MPa

(mm)

型式	接続ねじ M	A	B	øC	øD	øE	□F	G	八角対辺 H	最大ねじ 込み深さ P	質量
JT20	M8×1.25	19.2	8	11	(25.4)	23	10	13.6	22	9.5	22g
JT32	M10×1.25	23	10	13.4	(30.6)	28	12	16.3	27	11.5	38g
JT40	M14×1.5	29	14	19	(40.4)	37.4	17	20.3	36	15.5	98g

※()内はダストカバーをはめた時の寸法です。



JT Series / 製品個別注意事項①

ご使用前に必ずお読みください。

安全上のご注意につきましてはP.20、アクチュエータ／共通注意事項につきましてはP.21～25をご確認ください。

設計上のご注意

警告

①用途をご確認ください。

本製品は、直線運動におけるワークとシリンダの微小な軸心ずれを吸収する場合に使用する直線往復運動用の軸継手です。回転や揺動用軸継手ではありませんので、回転運動や揺動運動が作用する用途には使用しないでください。

②使用するシリンダの取付け支持形式はフート形またはフランジ形を使用してください。

クレビス形やトラニオン形の場合、シリンダの軸心が固定されておらず揺動するため、フローティングジョイントの許容偏心量や揺動角度を超えた取付けとなり、破壊や故障の原因となります。

③仕様範囲内で使用してください。

仕様範囲外の荷重や許容偏心量を超えての使用は破壊や故障の原因となります。

④クッション機構を内蔵したシリンダを使用してください。

被駆動体の停止時にフローティングジョイントに衝撃力が作用しないよう、必ず、クッション機構(ラパークッション、エアクッション)を内蔵しているシリンダをご使用ください。また、ストロークの途中で停止させる場合には、ショックアブソーバなどによる外部緩衝機構を用いて停止させるようにしてください。クッション機構や外部緩衝機構が無い場合には、停止時に過大な衝撃力が発生するため、破壊や故障の原因となります。

⑤暴走防止用に外部ストッパを設けてください。

接続ねじの緩みなどにより、被駆動物体の暴走、あるいは落下等により装置の破壊や人体への傷害等危険が懸念される場合には、暴走防止用に外部ストッパを設けてください。

⑥軸方向にガタがあります。

JTシリーズは軸方向にガタがあります(当社出荷時0.15mm以下)。被駆動体の位置決めを行う場合は、ノックピンや外部ストッパを用いて、軸方向のガタの影響を受けないようにしてください。

取付

警告

①メンテナンススペースの確保

保守点検に必要なスペースを確保してください。

②取付け前手でソケットを動作させ、馴染ませてから取付けてください。

ダストカバーがソケットに固着している場合があります。ソケットの首もと部のダストカバーを指等でずらしたり、ソケットを少し左右に捻るようにしながら、馴染ませてから取付けてください。

取付

警告

③寸法に適合した工具で、ねじサイズに応じた適正トルクで締付けてください。また、接着剤等による緩み止め処理を行ってください。

被駆動物体とシリンダロッドをフローティングジョイントで接続する場合は、寸法に適合したスパナで八角部および四角部を掴み、下表を参考にねじサイズに応じた適正トルクで締付けを行い、確実に固定してください。八角部や四角部以外をプライヤやレンチなどで掴んで回した場合や、過大なトルクで締付けた場合には、フローティングジョイントの破損や作動不良の原因となる場合があります。また、振動などによる接続ねじの緩み止めとして、接着剤等による緩み止めの手段を講じてください。

スパナサイズと締付トルク

型式	スタッド(おねじ側)		ソケット(めねじ側)	
	スパナサイズ(ケース)	締付トルク	スパナサイズ(ソケット)	締付トルク
JT20	幅22mm	12N・m	幅10mm	8~12N・m
JT32	幅27mm	24N・m	幅12mm	15~24N・m
JT40	幅36mm	68N・m	幅17mm	40~68N・m

取付参考図

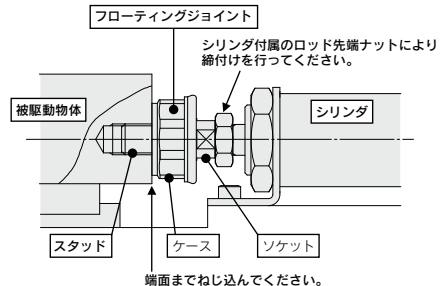

使用環境

警告

①クーラント液および水などの液体がかかったり、塵埃や異物が大量にかかるような場所での使用は避けてください。

ダストカバーの隙間からフローティング内部へ液体および塵埃が浸入した場合には作動不良の原因となります。直接の飛沫や異物の堆積がある場合には、保護カバーを設けてください。

②直射日光の当たる場所では、日光を遮断してください。

JT

JC

J□

K/J□D

D-□

-X□

技術資料



JT Series / 製品個別注意事項②

ご使用前に必ずお読みください。

安全上のご注意につきましてはP.20、アクチュエータ／共通注意事項につきましてはP.21～25をご確認ください。

運転

⚠ 警告

- ① シリンダの許容運動エネルギー以下で使用してください。

JTシリーズに使用するシリンダはJC□Mシリーズを推奨します。運転時にはシリンダの許容運動エネルギー以下になるよう、負荷に応じた速度に調整してください。

$$\text{停止時の速度(終端速度)} \div \text{平均速度} \times 1.4$$

JC□Mシリーズ以外のシリンダや他の駆動機器を使用する場合も、JC□Mシリーズの許容運動エネルギーを基準に、負荷に応じた速度に調整してください。

保守点検

⚠ 警告

- ① 始動時など必要に応じて定期的な点検を行い、被駆動体やシリンダとの接続に緩みがないことを確認してください。

特に、高頻度で作動させるような用途の場合、ねじの緩みや軸方向のガタが増大し易くなります。始動前に必ず点検を行い、接続ねじの緩みやガタが増大していないことを確認してください。

- ② 軸方向のガタが大きくなった場合には、製品交換をしてください。

フローティングジョイントは、通常に使用している場合でも使用につれて軸方向のガタは増加します。ガタ量が用途に適さなくなった場合や引っ掛かるような動作になった場合には、製品での交換をしてください。

- ③ シリンダのラパークッションのヘタリや、エアクッションの調整ズレがないことを確認してください。

シリンダのラパークッションにヘタリや、エアクッションの調整にズレが生じた場合には、停止時に過大な衝撃荷重が発生するため、破損や故障の原因となります。ヘタリや調整ズレが確認された場合には、シリンダの交換やエアクッションの再調整を行ってください。

その他

⚠ 注意

- ① JTシリーズは防錆のため、ケースにクロメート処理を施しています。色ムラや色合いの違いがあり、個体差により目立つ場合がありますが、防錆性や製品機能の差異はありません。

ご使用用途により外観性の統一が必要な場合は、特注品での対応も可能ですので、当社までお問合せください。

フローティングジョイント

JC Series

軽負荷用軽量タイプ 20, 30, 40, 63

軽量化

アルミ製ケース採用により

30%減

質量

※従来品JA40と比較



RoHS

アルミ製ケース

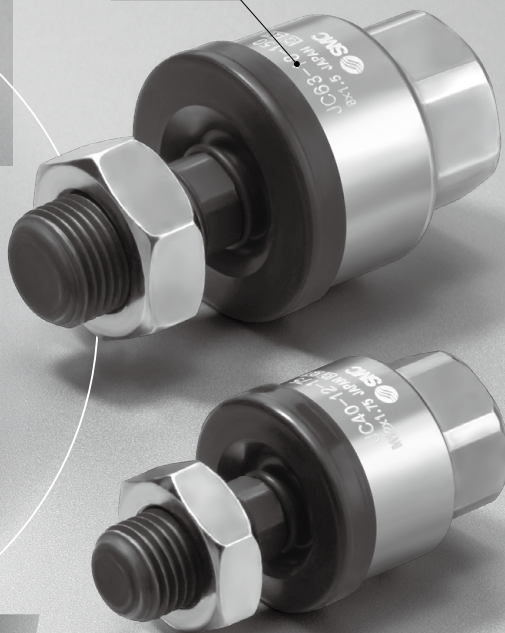

JT

JC

J□

KJ□D

エアシリンダに適した品質

- ・軽量化によりエアシリンダへの横荷重低減
- ・最大引張力1MPa相当

ワークとの接続の「芯ずれ」を吸収

取付寸法は従来品 (JAシリーズ) と互換性あり

揺動角度 $\pm 5^\circ$



許容偏心量 $\pm 0.5 \sim 1\text{mm}$



D□

-X□

技術
資料

フローティングジョイント 軽負荷用軽量タイプ JC Series



型式・仕様



型式	適用シリンダチューブ内径(mm)	適用シリンダねじの呼び	最大使用引張圧縮力(N)	許容偏心量(Umm)	揺動角度
			基本形		
標準品／ねじの呼び					
JC20-8-125	20	M8×1.25	300	0.5	±5°
JC30-10-125	25・32	M10×1.25	800	0.5	
JC40-14-150	40	M14×1.5	1250	0.75	
JC63-18-150	50・63	M18×1.5	3100	1	
準標準品／ねじの呼び					
JC20-8-100	20	M8×1	300	0.5	±5°
JC25-10-150	25	M10×1.5	800	0.5	
JC32-10-100	32	M10×1	800	0.5	
JC40-12-125	32・40	M12×1.25	1250	0.75	
JC40-12-150	40	M12×1.5	1250	0.75	
JC40-12-175	32・40	M12×1.75	1250	0.75	
JC50-16-150	50	M16×1.5	3100	1	
JC63-16-200	50・63	M16×2	3100	1	

型式表示方法

JC 40 - 14-150

適用シリンダチューブ内径

型式	記号	適用シリンダチューブ内径(mm)
標準タイプ	20	20
	30	25・32
	40	40
	63	50・63

ねじの呼び(標準)

ねじの呼び	適用シリンダねじの呼び
8-125	M8×1.25
10-125	M10×1.25
14-150	M14×1.5
18-150	M18×1.5

仕様

使用圧力	空気圧シリンダ:1MPa以下
取付形式	基本形
使用温度	-10~70℃

使用範囲

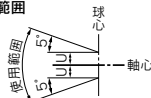

構造図

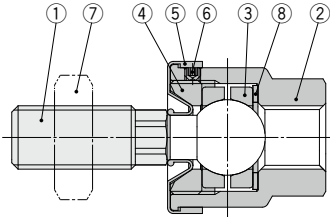

番号	名称	材質	備考
1	スタッド	鋼	リン酸マンガン
2	ケース	アルミニウム	クロメート
3	リング	鋼	
4	キャップ	鋼	黒色亜鉛クロメート
5	ダストカバー	合成ゴム	
6	止めねじ	鋼	亜鉛クロメート
7	ロッド先端ナット	鋼	亜鉛クロメート
8	ワッシャ	鋼	

外形寸法図

JC20~63

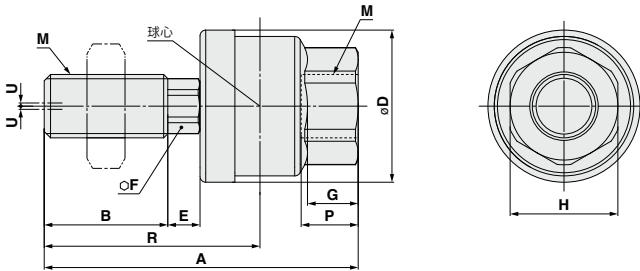

標準形 空気圧:~1MPa

適用 シリンダ径	型式	M		A	B	D	E	F	G	H	球心 R	最大ねじ 込み深さ P	許容 偏心量 U	最大使用引張 圧縮力 N	質量 kg
		呼び径	ピッチ												
20	JC20-8-125	8	1.25	44	17.5	21	4.5	7	7	13	30.5	8	0.5	300	0.03
25-32	JC30-10-125	10	1.25	49.5	19.5	24	5	8	8	17	34	9	0.5	800	0.05
40	JC40-14-150	14	1.5	60	20	31	6	11	11	22	38	13	0.75	1250	0.12
50-63	JC63-18-150	18	1.5	74.5	25	41	7.5	14	13.5	27	47.5	15	1	3100	0.23

準標準形 空気圧:~1MPa

適用 シリンダ径	型式	M		A	B	D	E	F	G	H	球心 R	最大ねじ 込み深さ P	許容 偏心量 U	最大使用引張 圧縮力 N	質量 kg
		呼び径	ピッチ												
20	JC20-8-100	8	1	44	17.5	21	4.5	7	7	13	30.5	8	0.5	300	0.03
25	JC25-10-150	10	1.5	49.5	19.5	24	5	8	8	17	34	9	0.5	800	0.05
32	JC32-10-100	10	1	49.5	19.5	24	5	8	8	17	34	9	0.5	800	0.05
32-40	JC40-12-125	12	1.25	60	20	31	6	11	11	22	38	13	0.75	1250	0.11
40	JC40-12-150	12	1.5	60	20	31	6	11	11	22	38	13	0.75	1250	0.11
32-40	JC40-12-175	12	1.75	60	20	31	6	11	11	22	38	13	0.75	1250	0.11
50	JC50-16-150	16	1.5	71.5	22	41	7.5	14	13.5	27	44.5	15	1	3100	0.22
50-63	JC63-16-200	16	2	71.5	22	41	7.5	14	13.5	27	44.5	15	1	3100	0.22

JT

JC

J□

KJ□D

D□

-X□

技術
資料

付属金具寸法図

ロッド先端ナット

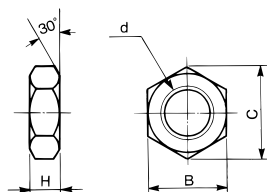

(mm)

型式	手配品番	d: ねじの呼び	H	B	C
JC20-8-100	DA00207	M8×1	5	13	15
JC20-8-125	DA00169	M8×1.25	5	13	15
JC32-10-100	DA00141	M10×1	6	17	19.6
JC30-10-125	DA00142	M10×1.25	6	17	19.6
JC25-10-150	DA00140	M10×1.5	6	17	19.6
JC40-12-125	DA00145	M12×1.25	7	19	21.9
JC40-12-150	DA00146	M12×1.5	7	19	21.9
JC40-12-175	DA00143	M12×1.75	7	19	21.9
JC40-14-150	DA00148	M14×1.5	8	22	25.4
JC50-16-150	DA00151	M16×1.5	10	24	27.7
JC63-16-200	DA00150	M16×2	10	24	27.7
JC63-18-150	DA00153	M18×1.5	11	27	31.2

スペアパーツ

●ロッド先端ナット

JC基本形はロッド先端ナットが1個付属していますが、追加手配が必要な場合は上記の手配品番で手配ください。

●ダストカバー

ダストカバーが破損した場合は下記の品番で手配ください。

ダストカバー品番	適用機種
P215215	JC20
P215225	JC25、JC30、JC32
P215235	JC40
P215245	JC50、JC63



JC Series / 製品個別注意事項

ご使用前に必ずお読みください。

安全上のご注意につきましてはP.20、アクチュエータ／共通注意事項につきましてはP.21～25をご確認ください。

取付け

⚠警告

- ①ソケットまたはケースのめねじへロッドのおねじをねじ込む際には、底に突当たらないようにしてください。ロッドが底に突当たった状態で使用すると、スタッドがフローティングしないため、破損します。
めねじへのねじ込み深さは、外形寸法表(P.1229)に記載しておりますので参照してください。目安としては、底に突当たった位置から、1～2回転戻した位置が適当です。
- ②ダストカバーがスタッドに固着している場合があります。スタッドの首もと部のダストカバーを指等でずらせたり、スタッドを少し左右に捻るようにしながら、馴染ませてからご使用ください。
また、スタッドおよびソケットまたはケースを被駆動物体へねじ込む際には、ダストカバーを外した状態でねじ込んでください。ダストカバーを外さないでねじ込みを行うと、ダストカバーが破損する場合があります。
- ③被駆動物体とシリンダロッドをフローティングジョイントで接続する場合は、ねじサイズに応じた適正トルクで締付けてしっかりと固定してください。さらに使用上、緩みが心配される場合は、ピン止めや接着等の緩み止めの手段を講じてください。
万一、接続部分が緩み外れた場合には、被駆動物体の暴走あるいは落下等により、装置破損や傷害等の原因となります。
- ④直線運動専用です。ねじ部は回転可能ですが回転用軸継手ではありませんので、回転用や回転が作用する用途には使用しないでください。
- ⑤シリンダの許容運動エネルギーの25%以下で使用してください。被駆動物体の停止時にフローティングジョイントに衝撃力が作用しないよう、必ずシリンダのクッション機構やショックアブソーバの追加による緩衝機構で停止させるようにしてください。緩衝機構がない場合には、過大な衝撃力が発生するため、フローティングジョイントの最大引張り圧縮力を超え、破損する場合があります。

設計上のご注意

⚠警告

- ①JCシリーズは軸方向にガタがあります。(当社出荷時0.06mm以下)
被駆動物体の位置決めを行う場合は、ノックピンや外部ストッパを用いて、軸方向のガタの影響を受けないようにしてください。

保守点検

⚠警告

- ①分解再使用はしないでください。

ねじの接合部は、緩み防止として高強度の接着剤を塗布して組付けており、分解できません。無理に分解すると破損の原因となります。

JT
JC
J□
KJ□D

D-□
-X□
技術資料

フローティングジョイント

JA/JAH/JB/JS Series

RoHS

フローティングジョイントは、被動体とシリンダの「芯ずれ」や「平行度の精度不足」を吸収します。

- 軸心合せが不要。
- 高級な加工精度が不要。
- 取付作業時間が大幅に短縮。
- 小形で高荷重引張圧縮力に適應。
- 長寿命(防塵カバー付)。
- 揺動角度……±5° 使用範囲

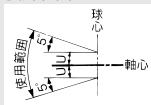
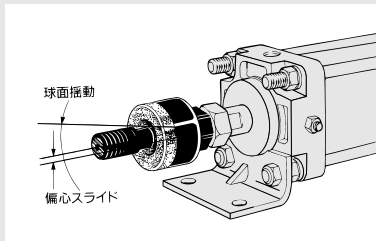

シリーズバリエーション

シリーズ	使用シリンダ供給圧力	適用シリンダチューブ内径(mm)	取付形式	ページ
JAシリーズ(標準形) 	空気圧シリンダ	0.7MPa以下 1MPa以下	基本形 フランジ形 フート形	1234
	油圧シリンダ	3.5MPa以下		
		6, 10, 15 20, 25, 30, 40, 50, 63 80, 100, 125, 140, 160 20, 25, 30, 40, 50, 63 80, 100, 125, 140, 160		
JAHシリーズ(重荷重タイプ) 	油圧シリンダ	7MPa以下	基本形 フランジ形 フート形	1241
		40, 50, 63, 80, 100		
JBシリーズ(薄形シリンダ専用タイプ) 	空気圧シリンダ	1MPa以下	基本形 (めねじタイプ)	1244
JSシリーズ(ステンレスタイプ) 	空気圧シリンダ	1MPa以下	基本形	1246
	油圧シリンダ	3.5MPa以下		

JT

JC

J□

KJ□D

D-□

-X□

技術資料

フローティングジョイント／標準形

JA Series

RoHS

仕様

使用圧力	空気圧シリンダ: 1MPa以下
	油圧シリンダ: 3.5MPa以下
取付形式	基本形、フランジ形、フート形

使用範囲



JAシリーズ

製品個別注意事項

ご使用前に必ずお読みください。
安全上のご注意につきましてはP.20を
ご確認ください。

取付け

警告

- ソケットまたはケースのめねじへロッドのおねじをねじ込む時には、底に突当たらないようにしてください。ロッドが底に突当たった状態で使用すると、スタッドがフローティングしないため、破損します。めねじへのねじ込み深さは、外形寸法表(P.1236)に記載しておりますので参照してください。目安としては、底に突当たった位置から、1~2回転戻した位置が適当です。
- ダストカバーがスタッドに固着している場合があります。スタッドの首もと部のダストカバーを指等ですらすせたり、スタッドを少し左右に捻るようにしながら、馴染ませてからご使用ください。また、スタッドおよびソケットまたはケースを被駆動物体へねじ込む際には、ダストカバーを外した状態でねじ込んでください。ダストカバーを外さないでねじ込みを行うと、ダストカバーが破損する場合があります。
- 被駆動物体とシリンダロッドをフローティングジョイントで接続する場合は、ねじサイズに応じた適正トルクで締付けてしっかりと固定してください。さらに使用上、緩み心配される場合は、ピン止めや緩み等の緩み止めの手続きを確立してください。
- 接続部分が緩み外れた場合には、被動物体の暴走あるいは落下等により、装置破損や傷害等の原因となります。
- 回転軸離手ではありませんので、回転用や回転が作用する用途には使用できません。
- 被駆動物体の停止時にフローティングジョイントに衝撃力が作用しないよう、必ずシリンダのクッション機構やショックアブソーバなどによる緩衝機構で停止させるようにしてください。緩衝機構がない場合には、過大な衝撃力が発生するため、フローティングジョイントの最大引張圧縮力を超える場合があります。

保守点検

警告

- 分解再使用はしないでください。ねじの接合部は、高強度の接着剤または溶接で組付けており、分解できません。無理に分解すると破損の原因となります。

④ 1234

型式・仕様

型式	適用シリンダ チューブ 内径(mm)	適用シリンダ ねじの呼び	最大使用引張圧縮力 N			許容 偏心量 Umm	揺動 角度	周囲 温度	
			基本形	フランジ形	フート形				
標準品／ねじの呼び									
JA6-3-050	6	M3×0.5	19	—	—	0.5	±5°	5~60℃	
JA10-4-070	10	M4×0.7	54	—	—	0.5			
JA15-5-080	10・15	M5×0.8	123	—	—	0.5			
JA15-6-100	15	M6×1	123	—	—	0.5			
JA 20-8-125	20	M8×1.25	1100	1100	1000	0.5			
JA 30-10-125	25・32	M10×1.25	2500	2500	2000	0.5			
JA 40-14-150	40	M14×1.5	4400	4400	4400	0.75			
JA 63-18-150	50・63	M18×1.5	11000	11000	9000	1			
JA 80-22-150	80	M22×1.5	18000	18000	14000	1.25			
JA 100-26-150	100	M26×1.5	28000	28000	22000	2			
JA 140-30-150	125・140	M30×1.5	54000	36000	36000	2.5			
JA 160-36-150	160	M36×1.5	71000	55000	55000	3			
標準品／ねじの呼び									
JA 20-8-100	20	M8×1	1100	1100	1000	0.5	±5°		
JA 25-10-150	25	M10×1.5	2500	2500	2000	0.5			
JA 32-10-100	32	M10×1	2500	2500	2000	0.5			
JA 40-12-125	32・40	M12×1.25	4400	4400	4400	0.75			
JA 40-12-150	40	M12×1.5	4400	4400	4400	0.75			
JA 40-12-175	32・40	M12×1.75	4400	4400	4400	0.75			
JA 50-16-150	50	M16×1.5	11000	11000	9000	1			
JA 63-16-200	50・63	M16×2	11000	11000	9000	1			
JA 80-20-250	80	M20×2.5	18000	18000	14000	1.25			
JA 100-24-300	100	M24×3	28000	28000	22000	2			
JA 100-27-150	100	M27×1.5	28000	28000	22000	2			
JA 125-27-200	125	M27×2	28000	28000	28000	2			
JA 160-33-200	160	M33×2	71000	55000	55000	3			

型式表示方法

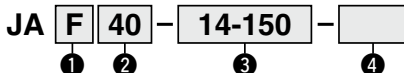

1 取付支持形式

無記号	基本形
F	フランジ形
L	フート形

4 オプション

無記号	なし
X11	高温仕様 -5~100℃

2 適用シリンダチューブ内径(mm)

型式	記号	適用シリンダ チューブ内径(mm)
標準タイプ	6	6
	10	10
	15	10・15
	20	20
	30	25・32
	40	40
	63	50・63
	80	80
	100	100
	140	125・140
160	160	
180	180	
200	200	

3 ねじの呼び(標準)

ねじの呼び	適用シリンダ ねじの呼び
3-050	M3×0.5
4-070	M4×0.7
5-080	M5×0.8
6-100	M6×1
8-125	M8×1.25
10-125	M10×1.25
14-150	M14×1.5
18-150	M18×1.5
22-150	M22×1.5
26-150	M26×1.5
30-150	M30×1.5
36-150	M36×1.5

個別オーダーメイド -X530
注) 詳細はP.1239をご参照ください。空気圧シリンダ専用

注意

- ケースおよびフランジ、フート等の素材表面には黒色亜鉛クロメート処理を施していますが、稀に白い析出物が表面に発生する場合があります。製品機能への影響はありませんが、外観上で問題になる場合は、無電解ニッケルめっきに変更した特注品もありますので当社までご確認ください。

警告

- JAシリーズは軸方向にガタがあります。(当社出荷時 0.06mm以下)。被駆動物体の位置決めを行う場合は、ノックピンや外部スタッドを用いて、軸方向のガタの影響を受けないようにしてください。

設計上のご注意

構造図

φ6～φ15

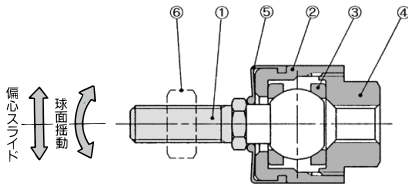

φ20～φ160

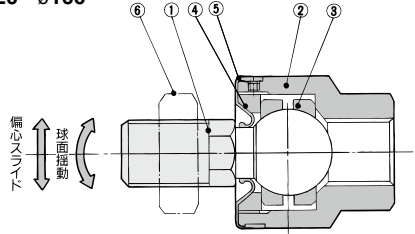

構成部品

番号	名称	材質	備考
1	スタッド	快削鋼	無電解ニッケルめっき
2	ケース	黄銅	無電解ニッケルめっき
3	リング	ステンレス鋼	
4	ソケット	黄銅	無電解ニッケルめっき
5	ダストカバー	合成ゴム	
6	ロッド先端ナット	軟鋼線材	亜鉛クロメート

番号	名称	材質	備考
1	スタッド	クロムモリブデン鋼	黒染
2	ケース	炭素鋼	黒色亜鉛クロメート
3	リング	クロムモリブデン鋼	
4	キャップ	炭素鋼	黒色亜鉛クロメート
5	ダストカバー	合成ゴム	
6	ロッド先端ナット	炭素鋼	亜鉛クロメート
7	フランジ	圧延鋼材	黒色亜鉛クロメート
8	フート	圧延鋼材	黒色亜鉛クロメート

付属金具寸法図

ロッド先端ナット

JAおよびJAH基本形はロッド先端ナットが1個付属していますが、追加手配が必要な場合は下記手配品番で手配してください。

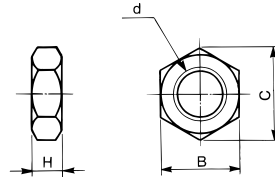

型式	手配品番	d:ねじの呼び	H	B	C
JA6-3-050	DA00201	M3×0.5	2.4	5.5	6.4
JA10-4-070	DA00117	M4×0.7	3.2	7	8.1
JA15-5-080	DA00118	M5×0.8	4	8	9.2
JA15-6-100	DA00119	M6×1	5	10	11.5
JA20-8-100	DA00207	M8×1	5	13	15
JA20-8-125	DA00169	M8×1.25	5	13	15
JA32-8-100	DA00141	M10×1	6	17	19.6
JA30-10-125	DA00142	M10×1.25	6	17	19.6
JA25-10-150	DA00140	M10×1.5	6	17	19.6
JA40-12-125	DA00145	M12×1.25	7	19	21.9
JA40-12-150	DA00146	M12×1.5	7	19	21.9
JA40-12-175	DA00143	M12×1.75	7	19	21.9
JA40-14-150	DA00148	M14×1.5	8	22	25.4
JA50-16-150	DA00151	M16×1.5	10	24	27.7
JAH40-16-150		M16×1.5	10	24	27.7
JA63-16-200	DA00150	M16×2	10	24	27.7
JA63-18-150	DA00153	M18×1.5	11	27	31.2

型式	手配品番	d:ねじの呼び	H	B	C
JAH50-20-150	DA00155	M20×1.5	12	30	34.6
JAH80-20-250	DA00154	M20×2.5	12	30	34.6
JA80-22-150	DA00156	M22×1.5	13	32	37
JAH63-24-150	DA00158	M24×1.5	14	36	41.6
JAH63-24-200	DA00159	M24×2	14	36	41.6
JA100-24-300	DA00157	M24×3	14	36	41.6
JA100-26-150	DA00160	M26×1.5	16	41	47.3
JA100-27-150	DA00161	M27×1.5	16	41	47.3
JA125-27-200	DA00162	M27×2	16	41	47.3
JA140-30-150	DA00224	M30×1.5	18	46	53.1
JAH80-30-150		M30×1.5	18	46	53.1
JAH80-30-200	DA00163	M30×2	18	46	53.1
JA160-33-200	DA00225	M33×2	20	50	57.7
JA160-36-150	DA00164	M36×1.5	21	55	63.5
JAH100-39-150	DA00204	M39×1.5	23	60	69.3
JAH100-42-300	DA00165	M42×3	25	65	75
JAH100-48-150	DA00205	M48×1.5	29	75	86.5

フローティングジョイントスペアパーツ

ダストカバー

ダストカバーが破損した場合は下記の品番で手配ください。

なお、ダストカバーが交換できるのは基本形のみです。フランジ形およびフート形は構造上、交換することはできません。

ダストカバー品番	適用機種
P2152051	JA6, JA10
P2152052	JA15, JB12, JB16
P215215	JA20, JB20
P215225	JA30, JB30
P215235	JA40, JB40
P215245	JA63, JA60, JB63

ダストカバー品番	適用機種
P215255	JA80, JAH40, JB80
P215265	JA100, JAH50, JB100
P215275	JA125, JAH63
P215285	JA140, JAH80, JB140
P215295	JA160, JAH100, JB160

JT
JC
J□
KJ□D

D-□
-X□
技術資料

基本形/JA6~JA160

JA6~15

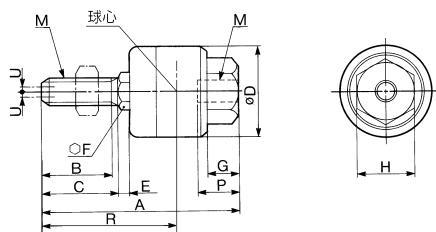

JA6およびJA10のおねじの組付けは、時計用精密スパナの4mmをご使用ください。

JA20~160

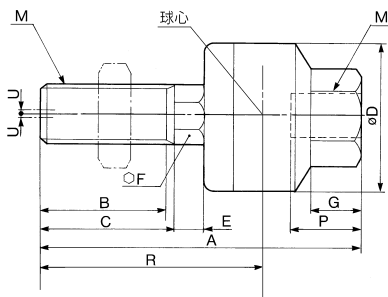

C寸法がない場合

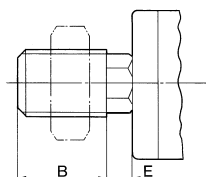
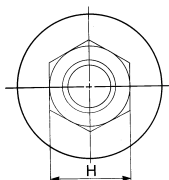

適用 シリンダ径	型式	M		A	B	C	D	E	F	G	H	球心 R	最大ねじ 込み深さ P	許容 偏心量 U	最大使用引張 圧縮力 N	質量 kg
		呼び径	ピッチ													
標準形 空気圧:~1MPa 油圧:~3.5MPa																
6	JA6-3-050	3	0.5	23.2	7	8	12	1.5	4	3.2	5.5	15	5	0.5	19	0.01
10 (CJ1)	JA10-4-070	4	0.7	26	9	10	12	1.5	4	4	7	17	5.5	0.5	54	0.01
10 (CZ1) / 15 (CJ1)	JA15-5-080	5	0.8	34.5	12.5	14	16	2	6	5	10	23	7	0.5	123	0.02
15 (CZ1)	JA15-6-100	6	1	34.5	12.5	14	16	2	6	5	10	23	7	0.5	123	0.02
20	JA20-8-125	8	1.25	44	17.5	-	21	4.5	7	7	13	30.5	8	0.5	1100	0.05
25-32	JA30-10-125	10	1.25	49.5	19.5	-	24	5	8	8	17	34	9	0.5	2500	0.07
40	JA40-14-150	14	1.5	60	20	-	31	6	11	11	22	38	13	0.75	4400	0.16
50-63	JA63-18-150	18	1.5	74.5	25	-	41	7.5	14	13.5	27	47.5	15	1	11000	0.31
80	JA80-22-150	22	1.5	89.5	29	-	50	9.5	19	16	32	56.5	18	1.25	18000	0.58
100	JA100-26-150	26	1.5	110	35	-	59.5	11.5	24	20	41	68	24	2	28000	1.08
125-140	JA140-30-150	30	1.5	152	42	45	79	14	30	22	46	94.5	38	2.5	54000	2.7
160	JA160-36-150	36	1.5	178	52	55	96	16	36	24	55	112	42	3	71000	4.7
準標準形 空気圧:~1MPa 油圧:~3.5MPa																
20	JA20-8-100	8	1	44	17.5	-	21	4.5	7	7	13	30.5	8	0.5	1100	0.05
25	JA25-10-150	10	1.5	49.5	19.5	-	24	5	8	8	17	34	9	0.5	2500	0.07
32	JA32-10-100	10	1	49.5	19.5	-	24	5	8	8	17	34	9	0.5	2500	0.07
32-40	JA40-12-125	12	1.25	60	20	-	31	6	11	11	22	38	13	0.75	4400	0.16
40	JA40-12-150	12	1.5	60	20	-	31	6	11	11	22	38	13	0.75	4400	0.16
32-40	JA40-12-175	12	1.75	60	20	-	31	6	11	11	22	38	13	0.75	4400	0.16
50	JA50-16-150	16	1.5	71.5	22	-	41	7.5	14	13.5	27	44.5	15	1	11000	0.3
50-63	JA63-16-200	16	2	71.5	22	-	41	7.5	14	13.5	27	44.5	15	1	11000	0.3
80	JA80-20-250	20	2.5	90.5	27	30	50	9.5	19	16	32	57.5	18	1.25	18000	0.6
100	JA100-24-300	24	3	110	32	35	59.5	11.5	24	20	41	68	24	2	28000	1.05
100	JA100-27-150	27	1.5	110	35	-	59.5	11.5	24	20	41	68	24	2	28000	1.08
125	JA125-27-200	27	2	123	34	38	66	13	24	20	41	77	24	2	28000	1.5
160	JA160-33-200	33	2	165	38	42	96	16	36	24	55	99	42	3	71000	4.5

フランジ形／JAF20～JAF160

JAF20～φ40

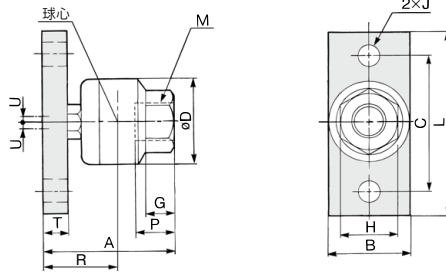

φJAF50～φ160

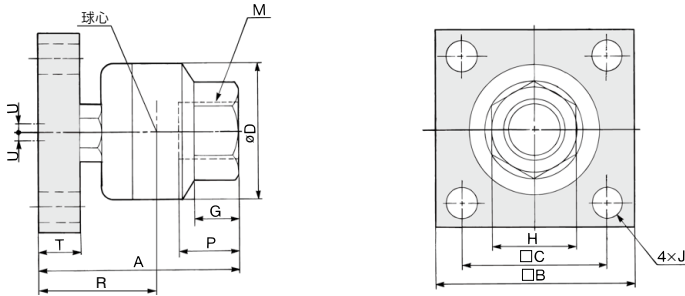

適用 シリンダ径	型式	M		A	B	L	C	D	T	J	G	H	球心 R	最大ねじ 込み深さ P	許容 偏心量 U	最大使用引張 圧縮力 N	質量 kg	
		呼び径	ピッチ															
標準形	空気圧: ~1MPa 油圧: ~3.5MPa																	
20	JAF20-8-125	8	1.25	32.5	19	48	36	21	6	6.6	7	13	19	8	0.5	1100	0.08	
25-32	JAF30-10-125	10	1.25	36	25	52	40	24	6	6.6	8	17	20.5	9	0.5	2500	0.12	
40	JAF40-14-150	14	1.5	49	32	70	52	31	9	9	11	22	27	13	0.75	4400	0.28	
50-63	JAF63-18-150	18	1.5	61.5	65	-	45	41	12	9	13.5	27	34.5	15	1	11000	0.63	
80	JAF80-22-150	22	1.5	76.5	75	-	55	50	16	11	16	32	43.5	18	1.25	18000	1.15	
100	JAF100-26-150	26	1.5	94	90	-	65	59.5	19	11	20	41	52	24	2	28000	2.07	
125-140	JAF140-30-150	30	1.5	131	125	-	82	79	24	18	22	46	73.5	38	2.5	36000	5.2	
160	JAF160-36-150	36	1.5	152	150	-	100	96	29	22	24	55	86	42	3	55000	9	

適用 シリンダ径	型式	M		A	B	L	C	D	T	J	G	H	球心 R	最大ねじ 込み深さ P	許容 偏心量 U	最大使用引張 圧縮力 N	質量 kg
		呼び径	ピッチ														
標準形	空気圧: ~1MPa 油圧: ~3.5MPa																
20	JAF20-8-100	8	1	32.5	19	48	36	21	6	6.6	7	13	19	8	0.5	1100	0.08
25	JAF25-10-150	10	1.5	36	25	52	40	24	6	6.6	8	17	20.5	9	0.5	2500	0.12
32	JAF32-10-100	10	1	36	25	52	40	24	6	6.6	8	17	20.5	9	0.5	2500	0.12
32-40	JAF40-12-125	12	1.25	49	32	70	52	31	9	9	11	22	27	13	0.75	4400	0.28
40	JAF40-12-150	12	1.5	49	32	70	52	31	9	9	11	22	27	13	0.75	4400	0.28
32-40	JAF40-12-175	12	1.75	49	32	70	52	31	9	9	11	22	27	13	0.75	4400	0.28
50	JAF50-16-150	16	1.5	61.5	65	-	45	41	12	9	13.5	27	34.5	15	1	11000	0.63
50-63	JAF63-16-200	16	2	61.5	65	-	45	41	12	9	13.5	27	34.5	15	1	11000	0.63
80	JAF80-20-250	20	2.5	76.5	75	-	55	50	16	11	16	32	43.5	18	1.25	18000	1.15
100	JAF100-24-300	24	3	94	90	-	65	59.5	19	11	20	41	52	24	2	28000	2.07
100	JAF100-27-150	27	1.5	94	90	-	65	59.5	19	11	20	41	52	24	2	28000	2.07
125	JAF125-27-200	27	2	106	100	-	72	66	21	18	20	41	60	24	2	28000	2.8
160	JAF160-33-200	33	2	152	150	-	100	96	29	22	24	55	86	42	3	55000	9

JT
JC
J□
KJ□D

D-□
-X□
技術資料

フート形/JAL20~JAF160

JAL20~100

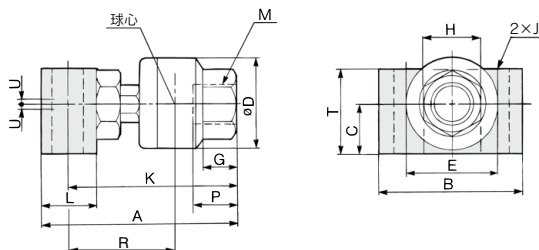

JAL125~160

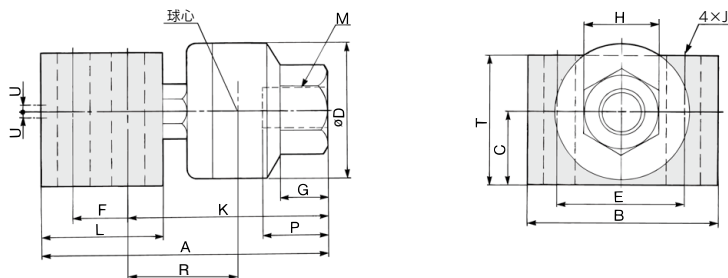

適用シリンダ径	型式	M		A	B	C	D	E	F	K	L	T	J	G	H	球心 R	最大ねじ込み深さ P	許容偏心量 U	最大使用引張圧縮力 N	質量 kg
		呼び径	ピッチ																	
標準形 空気圧:~1MPa 油圧:~3.5MPa																				
20	JAL20-8-125	8	1.25	44	30	11.5	21	18	-	38	12	19	6.6	7	13	24.5	8	0.5	1000	0.09
25-32	JAL30-10-125	10	1.25	52	42	14	24	24	-	44	16	25	9	8	17	28.5	9	0.5	2000	0.18
40	JAL40-14-150	14	1.5	67	52	17.5	31	30	-	57.5	19	30	11	11	22	35.5	13	0.75	4400	0.36
50-63	JAL63-18-150	18	1.5	82.5	56	23	41	34	-	71.5	22	38	11	13.5	27	44.5	15	1	9000	0.61
80	JAL80-22-150	22	1.5	98.5	70	28	50	42	-	86	25	47	14	16	32	53	18	1.25	14000	1.09
100	JAL100-26-150	26	1.5	123	80	35	59.5	48	-	107	32	58	16	20	41	65	24	2	22000	2.03
125-140	JAL140-30-150	30	1.5	187	96	45	79	60	44	125	80	79	18	22	46	67.5	38	2.5	36000	6.4
160	JAL160-36-150	36	1.5	213	116	55	96	74	48	144	90	89	22	24	55	78	42	3	55000	10
準標準形 空気圧:1MPa 油圧:~3.5MPa																				
20	JAL20-8-100	8	1	44	30	11.5	21	18	-	38	12	19	6.6	7	13	24.5	8	0.5	1000	0.09
25	JAL25-10-150	10	1.5	52	42	14	24	24	-	44	16	25	9	8	17	28.5	9	0.5	2000	0.18
32	JAL32-10-100	10	1	52	42	14	24	24	-	44	16	25	9	8	17	28.5	9	0.5	2000	0.18
32-40	JAL40-12-125	12	1.25	67	52	17.5	31	30	-	57.5	19	30	11	11	22	35.5	13	0.75	4400	0.36
40	JAL40-12-150	12	1.5	67	52	17.5	31	30	-	57.5	19	30	11	11	22	35.5	13	0.75	4400	0.36
32-40	JAL40-12-175	12	1.75	67	52	17.5	31	30	-	57.5	19	30	11	11	22	35.5	13	0.75	4400	0.36
50	JAL50-16-150	16	1.5	82.5	56	23	41	34	-	71.5	22	38	11	13.5	27	44.5	15	1	9000	0.61
50-63	JAL63-16-200	16	2	82.5	56	23	41	34	-	71.5	22	38	11	13.5	27	44.5	15	1	9000	0.61
80	JAL80-20-250	20	2.5	98.5	70	28	50	42	-	86	25	47	14	16	32	53	18	1.25	14000	1.09
100	JAL100-24-300	24	3	123	80	35	59.5	48	-	107	32	58	16	20	41	65	24	2	22000	2.03
100	JAL100-27-150	27	1.5	123	80	35	59.5	48	-	107	32	58	16	20	41	65	24	2	22000	2.03
125	JAL125-27-200	27	2	155	88	38	66	54	36	102	70	69	14	20	41	56	24	2	28000	4.1
160	JAL160-33-200	33	2	213	116	55	96	74	48	144	90	89	22	24	55	78	42	3	55000	10

JA Series

個別オーダーメイド仕様

詳しい寸法・仕様および納期につきましては、当社にご確認ください。



表示記号

1 空気圧シリンダ専用φ180, φ200用

-X530

フローティングジョイント／標準形／JAシリーズの空気圧シリンダφ180, φ200用
※空気圧シリンダ専用となります。



型式・仕様

仕様

適用シリンダ チューブ内径 (mm)	型式	適用シリンダ ねじの呼び	最大使用引張圧縮力 (N)			許容 偏心量 (U)	揺動 角度	周囲温度
			基本形	フランジ形	フート形			
180	JA□180-40-150-X530	M40×1.5	71000	55000	55000	3	5°	-5~60℃
200	JA□200-45-150-X530	M45×1.5						

使用圧力	空気圧シリンダ: 1MPa以下
取付形式	基本形、フランジ形、フート形

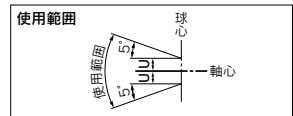

型式表示方法

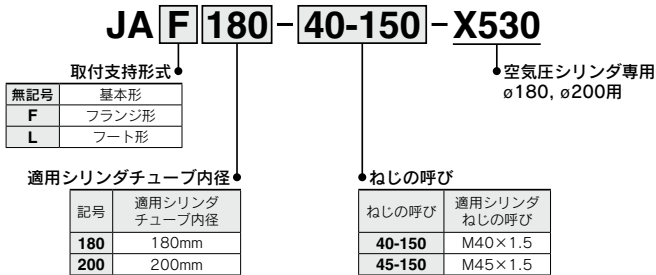

基本形／JA

JA ¹⁸⁰/₂₀₀ - □ - X530

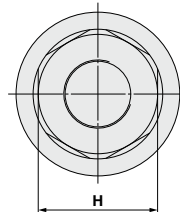
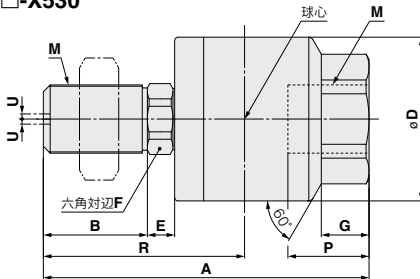

寸法表

適用シリンダ チューブ内径	型式	M		A	B	D	E	F	G	H	球心 R	最大 ねじ込み 深さP	許容 偏心量 U	最大使用 引張圧縮力 (N)	質量 (kg)
		呼び	径ピッチ												
180	JA180-40-150-X530	40	1.5	191	61	96	16	36	28	70	118	49	3	71000	5.3
200	JA200-45-150-X530	45	1.5	191	61	96	16	36	28	70	118	49	3	71000	5.4

JT
JC
J□
KJ□D

D-□
-X□
技術資料

JA Series

フランジ形/JAF

JAF 180
200-□-X530

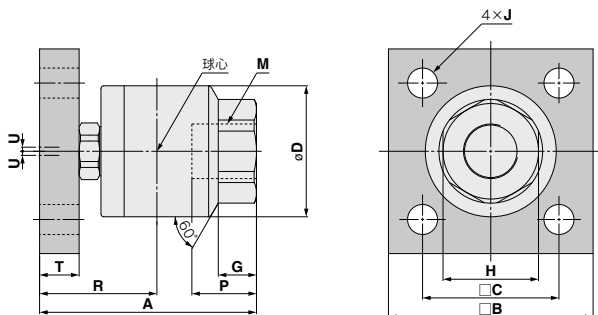

寸法表

適用シリンダ チューブ内径	型式	M		A	B	C	D	T	J	G	H	球心 R	最大 ねじ込み 深さP	許容 偏心量 U	最大使用 引張圧縮力 (N)	質量 (kg)
		呼び	径ピッチ													
180	JAF180-40-150-X530	40	1.5	159	150	100	96	29	22	28	70	86	49	3	55000	9.1
200	JAF200-45-150-X530	45	1.5	159	150	100	96	29	22	28	70	86	49	3	55000	9.2

(mm)

フート形/JAL

JAL 180
200-□-X530

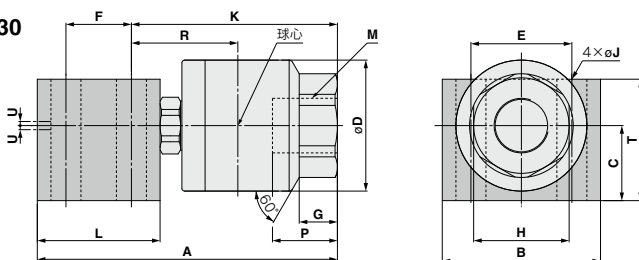

寸法表

適用シリンダ チューブ内径	型式	M		A	B	C	D	E	F	K	L	T	J	G	H	球心 R	最大 ねじ込み 深さP	許容 偏心量 U	最大使用 引張圧縮力 (N)	質量 (kg)
		呼び	径ピッチ																	
180	JAL180-40-150-X530	40	1.5	220	116	55	96	74	48	151	90	89	22	28	70	78	49	3	55000	10.3
200	JAL200-45-150-X530	45	1.5	220	116	55	96	74	48	151	90	89	22	28	70	78	49	3	55000	10.4

(mm)

ロッド先端ナット

基本形にはロッド先端ナットが1個付属していますが、追加手配が必要な場合は下記手配品番で手配してください。

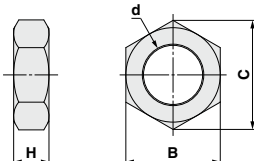

(mm)

型式	手配品番	d: ねじの呼び	H	B	C
JAL180-40-150-X530	DA00425	M40×1.5	23	60	69.3
JAL200-45-150-X530	DA00447	M45×1.5	27	70	80.8

1240

フローティングジョイントスペアパーツ

ダストカバー

ダストカバーが破損した場合は下記の品番で手配ください。
なお、ダストカバーが交換できるのは基本形のみです。フランジ形およびフート形は構造上、交換することはできません。

ダストカバー品番	適用機種
P215295	JA180, 200-□-X530

フローティングジョイント／重荷重タイプ

JAH Series

RoHS

仕様

使用圧力	油圧シリンダ: 7MPa以下
取付形式	基本形、フランジ形、フート形

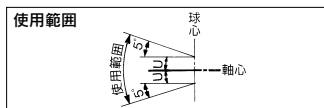

製品個別注意事項

ご使用前に必ずお読みください。
安全上のご注意につきましてはP.20
をご確認ください。

取付け

警告

- ソケットまたはケースのめねじヘロッドのおねじをねじ込む際には、底に突当たらないようにしてください。ロッドが底に突当たった状態で使用すると、スタッドがフローティングしないため、破損します。めねじへのねじ込み深さは、外形寸法表(P.1242)に記載してありますので参照してください。目安としては、底に突当たった位置から、1~2回転戻した位置が適当です。
- ダストカバーがスタッドに固着している場合があります。スタッドの首もと部のダストカバーを指等ですらせたり、スタッドを少し左右に捻るようにしながら、馴染ませてからご使用ください。また、スタッドおよびソケットまたはケースを被駆動物体へねじ込む際には、ダストカバーを外した状態でねじ込んでください。ダストカバーを外さないでねじ込みを行うと、ダストカバーが破損する場合があります。
- 被駆動物体とシリンダロッドをフローティングジョイントで接続する場合は、ねじサイズに応じた適正トルクで締付けてしっかりと固定してください。

型式・仕様

型式	適用シリンダ チューブ 内径(mm)	適用シリンダ ねじの呼び	最大使用引張圧縮力 N			許容 偏心量 Umm	揺動 角度	周囲 温度		
			基本形	フランジ形	フート形					
標準品／ねじの呼び										
JAH□40-16-150	40	M16×1.5	11000	9000	9000	1.25	±5°	-5~60℃		
JAH□50-20-150	50	M20×1.5	18000	14000	14000	2				
JAH□63-24-150	63	M24×1.5	28000	22000	22000	2				
JAH□80-30-150	80	M30×1.5	54000	36000	36000	2.5				
JAH□100-39-150	100	M39×1.5	71000	55000	55000	3				
JAH□100-48-150	100	M48×1.5	71000	55000	55000	3	±5°			
標準品／ねじの呼び										
JAH□63-24-200	63	M24×2	28000	22000	22000	2				
JAH□80-30-200	80	M30×2	54000	36000	36000	2.5				
JAH□100-42-300	100	M42×3	71000	55000	55000	3				

型式表示方法

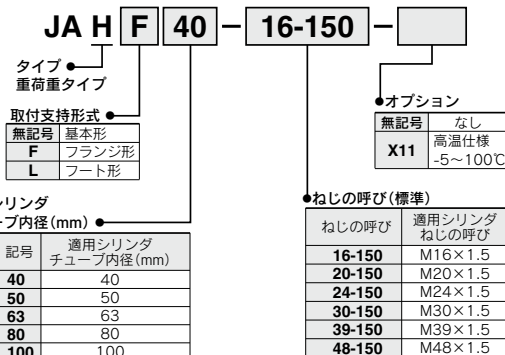

適用シリンダ チューブ内径(mm)		
型式	記号	適用シリンダ チューブ内径(mm)
重荷重 タイプ	40	40
	50	50
	63	63
	80	80
	100	80
	100	100

- い。さらに使用上、緩みが心配される場合は、ピン止めや接合等の緩み止め的手段を講じてください。万一、接続部分が緩み外れた場合には、被駆動物体の暴走あるいは落下等により、装置破損や傷害等の原因となります。
- 回転用軸継手ではありませんので、回転用や回転が作用する用途には使用できません。
 - 被駆動物体の停止時にフローティングジョイントに衝撃力が作用しないよう、必ずシリンダのクッション機構やショックアブソーバなどによる緩衝機構で停止させるようにしてください。緩衝機構がない場合には、過大な衝撃力が発生するため、フローティングジョイントの最大引張り圧縮力を超える場合があります。

保守点検

警告

- 分解再使用はしないでください。ねじの接合部は、緩み防止として高強度の接着剤を塗布して組立て、分解できません。無理に分解すると破損の原因となります。

注意

- ケースおよびフランジ、フート等の素材表面には黒色亜鉛クロメート処理を施していますが、稀に白い析出物が表面に発生する場合があります。製品機能への影響はありませんが、外觀上で問題になる場合は、無電解ニッケルめっきに変更した特注品もありますので当社までご確認ください。

設計上のご注意

警告

- JAHシリーズは軸方向にガタがあります。(当社出荷時0.06mm以下)。被駆動物体の位置決めを行う場合は、ノックピンや外部ストッパを用いて、軸方向のガタの影響を受けないようにしてください。

構造図／パーツリスト

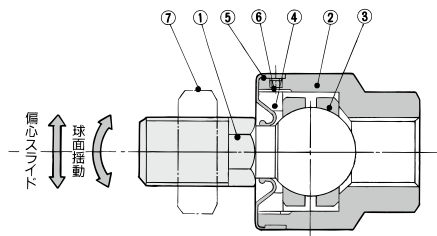

交換部品についてはP.1235を参照してください。

構成部品

番号	番号	材質	備考
1	スタッド	クロムモリブデン鋼	黒染
2	ケース	炭素鋼	黒色亜鉛クロメート
3	リング	クロムモリブデン鋼	
4	キャップ	炭素鋼	黒色亜鉛クロメート
5	ダストカバー	合成ゴム	
6	止めねじ	炭素鋼	亜鉛クロメート
7	ロッド先端ナット	炭素鋼	亜鉛クロメート
8	フランジ	圧延鋼板	黒色亜鉛クロメート
9	フート	圧延鋼板	黒色亜鉛クロメート

基本形／JAH

JAH40~100

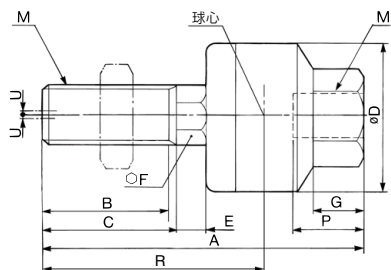

C寸法がない場合

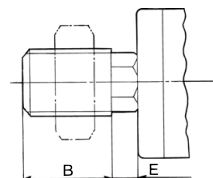

単位：mm

適用 シリンダ径	型式	M		A	B	C	D	E	F	G	H	球心 R	最大ねじ 込み深さ P	許容 偏心量 U	最大使用引張 圧縮力 N	質量 kg
		呼び径	ピッチ													
標準形／重荷重タイプ 油圧：～7MPa																
40	JAH40-16-150	16	1.5	85.5	22	25	50	9.5	19	16	32	52.5	18	1.25	11000	0.58
50	JAH50-20-150	20	1.5	101	28	31	59.5	11.5	24	16	32	64	18	2	18000	1.08
63	JAH63-24-150	24	1.5	120	32	35	66	13	27	20	41	74	24	2	28000	1.5
80	JAH80-30-150	30	1.5	152	42	45	79	14	30	22	46	94.5	38	2.5	54000	2.7
100	JAH100-39-150	39	1.5	178	52	55	96	16	36	24	55	112	42	3	71000	4.8
100	JAH100-48-150	48	1.5	191	61	—	96	16	36	28	70	118	49	3	71000	5.4
準標準形／重荷重タイプ 油圧：～7MPa																
63	JAH63-24-200	24	2	120	32	35	66	13	27	20	41	74	24	2	28000	1.5
80	JAH80-30-200	30	2	152	41	45	79	14	30	22	46	94.5	38	2.5	54000	2.7
100	JAH100-42-300	42	3	178	55	—	96	16	36	24	55	112	42	3	71000	4.8

フランジ形／JAHF

JAHF40~100

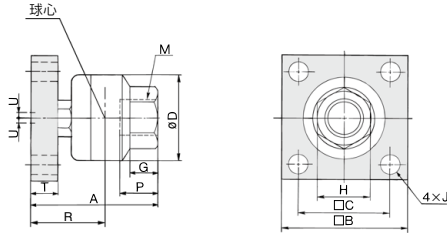

(mm)

適用 シリンダ径	型式	M		A	B	C	D	T	J	G	H	球心 R	最大ねじ 込み深さ P	許容 偏心量 U	最大使用引張 圧縮力 N	質量 kg
		呼び径	ピッチ													
標準形／重荷重タイプ 油圧：~7MPa																
40	JAHF40-16-150	16	1.5	76	75	50	50	15	11	16	32	43	18	1.25	9000	1.25
50	JAHF50-20-150	20	1.5	89	100	62	59.5	18	14	16	32	52	18	2	14000	2.5
63	JAHF63-24-150	24	1.5	106	100	72	66	21	18	20	41	60	24	2	22000	2.8
80	JAHF80-30-150	30	1.5	131	125	82	79	24	18	22	46	73.5	38	2.5	36000	5.2
100	JAHF100-39-150	39	1.5	152	150	100	96	29	22	24	55	86	42	3	55000	9
100	JAHF100-48-150	48	1.5	159	150	100	96	29	22	28	70	86	49	3	55000	9.3
準標準形／重荷重タイプ 油圧：~7MPa																
63	JAHF63-24-200	24	2	106	100	72	66	21	18	20	41	60	24	2	22000	2.8
80	JAHF80-30-200	30	2	131	125	82	79	24	18	22	46	73.5	38	2.5	36000	5.2
100	JAHF100-42-300	42	3	152	150	100	96	29	22	24	55	86	42	3	55000	9

フート形／JAHL

JAHL40-50

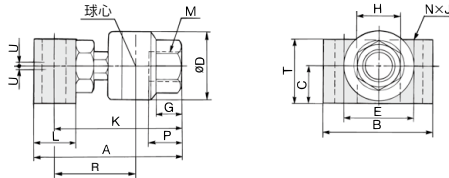

JAHL63~100

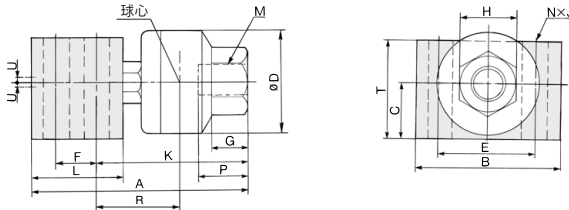

(mm)

適用 シリンダ径	型式	M		A	B	C	D	E	F	K	L	T	N	J	G	H	球心 R	最大ねじ 込み深さ P	許容 偏心量 U	最大使用引張 圧縮力 N	質量 kg
		呼び径	ピッチ																		
標準形／重荷重タイプ 油圧：~7MPa																					
40	JAHL40-16-150	16	1.5	98.5	70	28	50	42	-	86	25	47	2	14	16	32	53	18	1.25	9000	1.09
50	JAHL50-20-150	20	1.5	123	80	35	59.5	48	-	107	32	58	2	16	20	41	65	24	2	14000	2.03
63	JAHL63-24-150	24	1.5	155	88	38	66	54	36	102	70	69	4	18	20	41	56	24	2	22000	4.1
80	JAHL80-30-150	30	1.5	187	96	45	79	60	44	125	80	79	4	18	22	46	67.5	38	2.5	36000	6.4
100	JAHL100-39-150	39	1.5	213	116	55	96	74	48	144	90	89	4	22	24	55	78	42	3	55000	10
100	JAHL100-48-150	48	1.5	220	116	55	96	74	48	151	90	89	4	22	28	70	78	49	3	55000	10.5
準標準形／重荷重タイプ 油圧：~7MPa																					
63	JAHL63-24-200	24	2	155	88	38	66	54	36	102	70	69	4	18	20	41	56	24	2	22000	4.1
80	JAHL80-30-200	30	2	187	96	45	79	60	44	125	80	79	4	18	22	46	67.5	38	2.5	36000	6.4
100	JAHL100-42-300	42	3	213	116	55	96	74	48	144	90	89	4	22	24	55	78	42	3	55000	10

JT
JC
J□
KJ□D

D-□
-X□
技術資料

フローティングジョイント／薄形シリンダ専用タイプ

JB Series

RoHS

仕様

使用圧力	空気圧薄形シリンダ 1MPa以下
------	---------------------

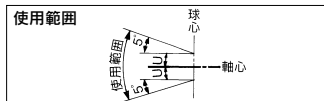

型式・仕様

型式	適用シリンダ チューブ内径 (mm)	適用シリンダ ねじの呼び	最大使用引張 圧縮力 N		許容 偏心量 Umm	揺動 角度	周囲 温度
			圧縮側	引張側			
JB12-3-050	12	M3×0.5	112	112	0.5	±5°	-5~60℃
JB16-4-070	16	M4×0.7	200	200	0.5		
JB20-5-080	20	M5×0.8	1100	300	0.5		
JB25-6-100	25	M6×1	2500	500	0.5		
JB40-8-125	32-40	M8×1.25	6000	1300	0.75		
JB63-10-150	50-63	M10×1.5	11000	3100	1		
JB80-16-200	80	M16×2	18000	5000	1.25		
JB100-20-250	100	M20×2.5	28000	7900	2		
JB140-22-250	125-140	M22×2.5	54000	15300	2.5		
JB160-24-300	160	M24×3	71000	20000	3		

型式表示方法

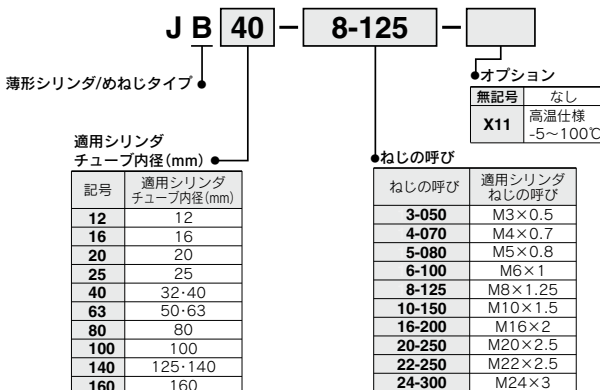

製品個別注意事項

ご使用前に必ずお読みください。
安全上のご注意につきましてはP.20
をご確認ください。

取付け

警告

- ソケットまたはケースのめねじヘッドのおねじをねじ込む際には、底に突当たらないようにしてください。ロッドが底に突当たった状態で使用すると、スタッドがフローティングしないため、破損します。めねじへのねじ込み深さは、外形寸法表 (P.1245) に記載してありますので参照してください。目安としては、底に突当たった位置から、1~2回転戻した位置が適当です。
- ダストカバーがスタッドに固着している場合があります。スタッドの首もと部のダストカバーを指等ですらせたり、スタッドを少し左右に捻るようにしながら、馴染ませてからご使用ください。また、スタッドおよびソケットまたはケースを被駆動物体へねじ込む際には、ダストカバーを外した状態でねじ込んでください。ダストカバーを外さないでねじ込みを行うと、ダストカバーが破損する場合があります。
- 被駆動物体とシリンダロッドをフローティングジョイントで接続する場合は、ねじサイズに応じた適正トルクで締付けてしっかりと固定してください

④ 1244

い。さらに使用上、緩みが心配される場合は、ピン止めや接着等の緩み止めの手段を講じてください。万一、接続部分が緩み外れた場合には、被駆動物体の暴走あるいは落下等により、装置破損や傷害等の原因となります。

- ④ 回転軸継手ではありませんので、回転用や回転が作用する用途には使用できません。
- ⑤ 被駆動体の停止時にフローティングジョイントに衝撃力が作用しないよう、必ずシリンダのクッション機構やショックアブソーバなどによる緩衝機構で停止させるようにしてください。緩衝機構がない場合には、過大な衝撃力が発生するため、フローティングジョイントの最大引張り圧縮力を超える場合があります。

保守点検

警告

- ① 分解再使用はしないでください。ねじの接合部は、高強度の接着剤または溶接で組立てあり、分解できません。無理に分解すると破損の原因となります。

注意

- ① ケースおよびフランジ、フート等の素材表面には黒色亜鉛クロメート処理を施していますが、稀に白い析出物が表面に発生する場合があります。製品機能への影響はありませんが、外觀上で問題となる場合は、無電解ニッケルめっきに変更した特注品もありますので当社までご確認ください。

設計上のご注意

警告

- ① JBシリーズは軸方向にガタがあります。(当社出荷時0.06mm以下)。被駆動体の位置決めを行う場合は、ノックピンや外部ストッパを用いて、軸方向のガタの影響を受けないようにしてください。

構造図／パーツリスト

φ12・φ16

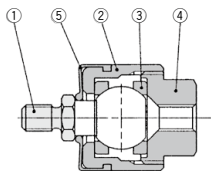

φ20～φ160

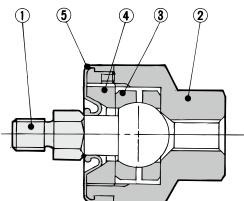

構成部品

番号	名称	材質	備考
1	スタッド	快削鋼	無電解ニッケルめっき
2	ケース	黄銅	無電解ニッケルめっき
3	リング	ステンレス鋼	
4	ソケット	黄銅	無電解ニッケルめっき
5	ダストカバー	合成ゴム	

交換部品についてはP.1235を参照してください。

番号	名称	材質	備考
1	スタッド	クロムモリブデン鋼	黒染
2	ケース	炭素鋼	黒色亜鉛クロメート
3	リング	クロムモリブデン鋼	
4	キャップ	炭素鋼	黒色亜鉛クロメート
5	ダストカバー	合成ゴム	

基本形／JB

JB12・16

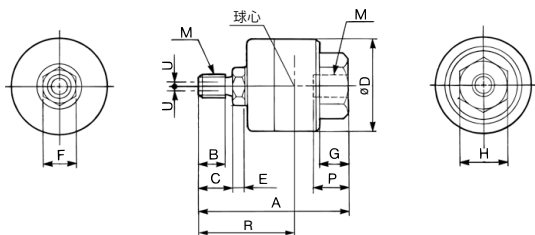

JB20～160

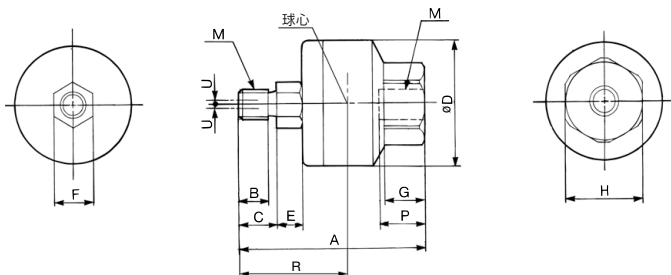

適用シリンダ径	型式	M		A	B	C	D	E	F	G	H	球心R	最大ねじ込み深さP	許容偏心量U	最大使用引張圧縮力N		質量(kg)
		呼び径	ピッチ												圧縮	引張	
12	JB12-3-050	3	0.5	24.5	3	4	16	2	6	5	10	13	7	0.5	112	112	0.02
16	JB16-4-070	4	0.7	26.5	4.5	6	16	2	6	5	10	15	7	0.5	200	200	0.02
20	JB20-5-080	5	0.8	33	5	6.5	21	4.5	7	7	13	19.5	8	0.5	1100	300	0.04
25	JB25-6-100	6	1	38	6	8	24	5	8	8	17	22.5	9	0.5	2500	500	0.07
32・40	JB40-8-125	8	1.25	51	8.5	11	31	6	11	11	22	29	13	0.75	6000	1300	0.15
50・63	JB63-10-150	10	1.5	62.5	10	13	41	7.5	14	13.5	27	35.5	15	1	11000	3100	0.29
80	JB80-16-200	16	2	80.5	16	20	50	9.5	19	16	32	47.5	18	1.25	18000	5000	0.56
100	JB100-20-250	20	2.5	101	21	26	59.5	11.5	24	20	41	59	24	2	28000	7900	1.04
125・140	JB140-22-250	22	2.5	129	17	22	79	14	30	22	46	71.5	38	2.5	54000	15300	2.6
160	JB160-24-300	24	3	149	20	26	96	16	36	24	55	83	42	3	71000	20000	4.5

JT

JC

J□

KJ□D

D-□

-X□

技術資料

フローティングジョイント/ステンレスタイプ

JS Series

RoHS

仕様

使用圧力	空気圧シリンダ: 1MPa以下
	油圧シリンダ: 3.5MPa以下
取付形式	基本形
使用範囲	



JSシリーズ

製品個別注意事項

ご使用前に必ずお読みください。
安全上のご注意につきましてはP.20を
ご確認ください。

取付け

警告

- ①めねじへのねじ込み深さは、外形寸法表(P.1248)に記載してありますので参照してください。
- ②ダストカバーがスタッドに固着している場合があります。スタッドの首もと部のダストカバーを指等でずらしたり、スタッドを少し左右に捻るようにしながら、馴染ませてからご使用ください。
また、スタッドおよびソケットまたはケースを被駆動物体へねじ込む際には、ダストカバーを外した状態でねじ込んでください。ダストカバーを外さないでねじ込みを行うと、ダストカバーが破損する場合があります。
- ③被駆動物体とシリンダロッドをフローティングジョイントで接続する場合は、ねじサイズに応じた適正トルクで締付けてしっかりと固定してください。さらに使用上、緩み心配される場合は、ピン止めや接着等の緩み止めの手段を講じてください。
万一、接続部分が緩み外れた場合には、被駆動物体の暴走あるいは落下等により、装置破損や傷害等の原因となります。
- ④回転用軸継手ではありませんので、回転用や回転が作用する用途には使用できません。
- ⑤被駆動物体の停止時にフローティングジョイントに衝撃力が作用しないよう、必ずシリンダのクッション機構やショックアブソーバなどによる緩衝機構で停止させるようにしてください。緩衝機構がない場合には、過大な衝撃力が発生するため、フローティングジョイントの最大引張り圧縮力を超える場合があります。

型式・仕様

型式	適用シリンダチューブ内径(mm) ^{注1)}	適用シリンダねじの呼び	最大使用引張り強力N	許容偏心量U(mm)	使用圧力		周囲温度
					空気圧シリンダ	油圧シリンダ	
JS10-4-070	10	M4×0.7	80	0.5	1MPa以下	-	-5~70℃
JS16-5-080	10, 16	M5×0.8	210	0.5			
JS20-8-125	20	M8×1.25	1100	0.5			
JS32-10-125	25, 32	M10×1.25	2500	0.5			
JS40-14-150	40	M14×1.5	6000	0.75			
JS63-18-150	50, 63	M18×1.5	11000	1			

注1) 適用シリンダチューブ内径は目安としてください。詳しくは、ご使用されるシリンダのカタログでロッド先端ねじ径をご確認ください。

注2) 油圧シリンダ3.5MPaの場合には、最大引張り強力以内でご使用ください。

型式表示方法

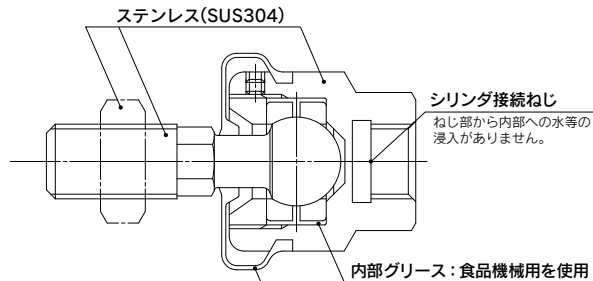
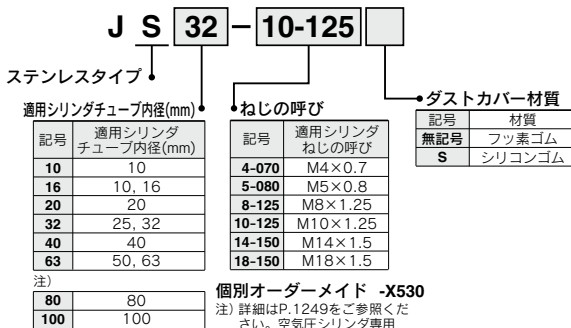

ダストカバー(フッ素ゴム・シリコンゴム)

- 液溜まりのないカバー形状
- シール性が向上

保守点検

警告

- ①分解再使用はしないでください。
ねじの接合部は、緩み防止として高強度の接着剤を塗布して組付けており、分解できません。無理に分解すると破損の原因となります。

設計上のご注意

警告

- ①JSシリーズは軸方向にガタがあります。(当社出荷時0.06mm以下)。
被駆動物体の位置決めを行う場合は、ロックピンや外部ストッパを用いて、軸方向のガタの影響を受けないようにしてください。

構造図

φ10, φ16

φ20~φ63

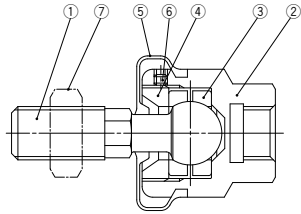
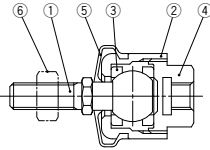

構成部品

番号	名称	材質	備考
1	スタッド	ステンレス鋼	
2	ケース	ステンレス鋼	
3	リング	ステンレス鋼	
4	ソケット	ステンレス鋼	
5	ダストカバー	フッ素ゴム/シリコンゴム	
6	ロッド先端ナット	ステンレス鋼	

構成部品

番号	名称	材質	備考
1	スタッド	ステンレス鋼(ねじ部)	無電解ニッケルめっき
2	ケース	ステンレス鋼	
3	リング	クロムモリブデン鋼	無電解ニッケルめっき
4	キャップ	炭素鋼	無電解ニッケルめっき
5	ダストカバー	フッ素ゴム/シリコンゴム	
6	止めねじ	炭素鋼	
7	ロッド先端ナット	ステンレス鋼	

交換部品

ダストカバー

ダストカバーが破損または劣化した場合は下記の品番で手配してください。

機種	ダストカバー品番	
	フッ素ゴム	シリコンゴム
JS10	P21530511	P21530512
JS16	P21530521	P21530522
JS20	P2153151	P2153152
JS32	P2153251	P2153252
JS40	P2153351	P2153352
JS63	P2153451	P2153452

ロッド先端ナット

JSのロッド先端ナットは1個付属していますが、追加手配が必要な場合は下記手配品番で手配ください。

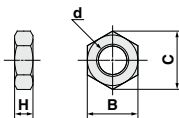

型式	手配品番	d:ねじの呼び	H	B	C
JS10-4-070	DA00127	M4×0.7	3.2	7	8.1
JS16-5-080	DA00128	M5×0.8	4	8	9.2
JS20-8-125	DA00036	M8×1.25	5	13	15
JS32-10-125	DA00006	M10×1.25	6	17	19.6
JS40-14-150	DA00186	M14×1.5	8	22	25.4
JS63-18-150	DA00188	M18×1.5	11	27	31.2

JT
JC
J□
KJ□D

D-□
-X□
技術資料

外形寸法図

JS10, 16

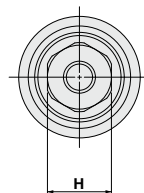
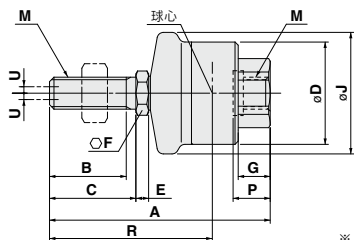

※JS10のおねじの組付けは、時計用精密スパナの4mmをご使用ください。

JS20, 32, 40, 63

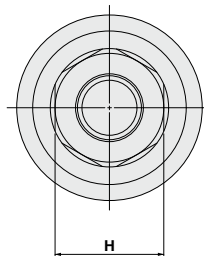
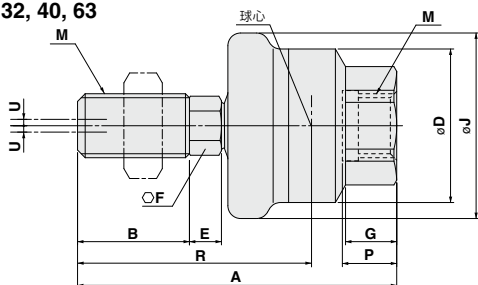

型式	M	A	B	C	D	E	F	G	H	J	球心R	最大ねじ込み深さP	許容偏心量U	最大引張力N	質量(kg)
JS10-4-070	M4×0.7	26	8.5	9.5	12	1.5	4	4	7	14.4	17	4.7	0.5	80	0.01
JS16-5-080	M5×0.8	34.5	12	13.5	16	2	6	5	10	19	23	5.8	0.5	210	0.02
JS20-8-125	M8×1.25	43.9	15.5	—	21	4.5	7	7	13	24.8	29.9	7.3	0.5	1100	0.05
JS32-10-125	M10×1.25	49.5	17.5	—	24	5	8	8	17	29	33.5	8.5	0.5	2500	0.08
JS40-14-150	M14×1.5	60	18.5	—	31	5	11	11	22	38.4	38	11.6	0.75	6000	0.16
JS63-18-150	M18×1.5	74.5	23	—	41	7	14	13.5	27	49.2	47.5	14.3	1	11000	0.31

1 空気圧シリンダ専用φ80, φ100用

表示記号

-X530

フローティングジョイント/ステンレスタイプ/JSシリーズに適用空気圧シリンダチューブ内径φ80, 100用
※空気圧シリンダ専用となります。

型式・仕様

型式	適用シリンダ				最大使用引張圧縮力 N	許容偏心量 U(mm)	周囲温度 (°C)	質量 (kg)
	チューブ内径 (mm)注)	ねじの呼び	ダストカバー材質	使用圧力				
JS80-22-150-X530	φ80	M22×1.5	フッ素ゴム	1MPa以下	5000	1.25	-5~70	0.58
JS80-22-150S-X530			シリコーンゴム					
JS100-26-150-X530	φ100	M26×1.5	フッ素ゴム		7850	2		1.05
JS100-26-150S-X530			シリコーンゴム					

注) 適用シリンダチューブ内径は目安としてください。詳しくは、ご使用されるシリンダのカタログでロッド先端ねじ径をご確認ください。

外形寸法図

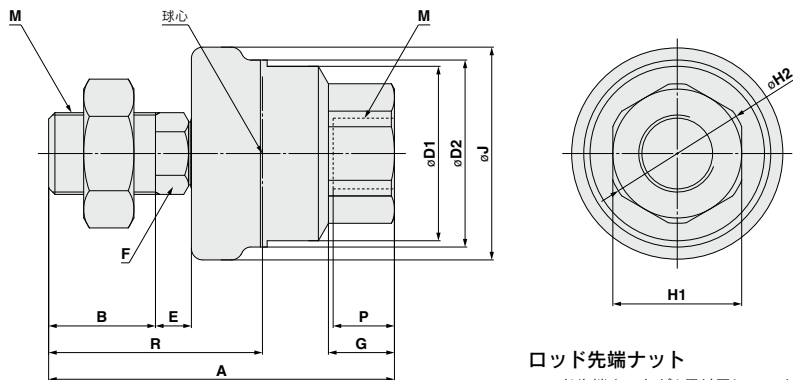

ロッド先端ナット

ロッド先端ナットが1個付属していますが、追加手配が必要な場合は下記手配品番で手配してください。

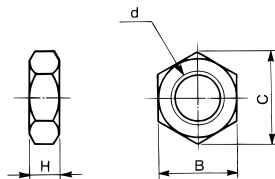

型式	手配品番	d:ねじの呼び	H	B	C
JS80-22-150(S)-X530	DA00243	M22×1.5	13	32	37
JS100-26-150(S)-X530	DA00189	M26×1.5	16	41	47.3

寸法表

型式	M	A	B	D1	D2	E	F	G	H1	H2	J	球心 R	最大ねじ込み深さ P	許容偏心量 U	最大引張圧縮力 (N)	質量 (kg)
JS80-22-150(S)-X530	M22×1.5	89.5	28	46	50	9.9	19	16.8	32	34.7	57.2	56.5	14	1.25	5000	0.58
JS100-26-150(S)-X530	M26×1.5	110	34	55.5	59.5	11.4	24	21	41	44.4	66.2	68	19.5	2	7850	1.05